



ПАСПОРТ

CO-SBOXP510M



**УПРАВЛЯЕМЫЙ POE КОММУТАТОР УЛИЧНЫЙ
ГИГАБИТНЫЙ, 8POE + 8SFP**

Арт.250-017

comonyx.com / cctvonyx.ru

ОПИСАНИЕ И НАЗНАЧЕНИЕ

Предназначен для передачи данных между сетевыми устройствами по линиям волоконно-оптической сети на расстояние до 20км, по UTP/ FTP кабелю до 100м.

Управляемый гигабитный коммутатор CO-SBOXP510M обеспечит сетевые устройства, уличные WiFi точки доступа (AP), IP устройства оповещения и голосовой трансляции, IP камеры, и другое оборудование, питанием по технологии PoE (802.3af/at).

Восемь Гигабитных SFP портов, оптический кросс на 4СC (8LC-опция, артикул: 101-105) и функция «кольцо», сделают CO-SBOXP510M звеном топологии имеющейся сети, или основой для новой топологии. EU розетка на 230 В ± 10%, поможет подать питание для настройки устанавливаемого оборудования.

Свободное пространство, место на Din-рейке и глубина 220мм, сделают установку дополнительного оборудования более практичной.

Напряжение питания 230В ± 10%. Диапазон рабочих температур -40° ~ +50°С. Класс пылевлагозащиты IP66. Тип установки навесной. Габаритные размеры (без кабельных вводов) 400x300x220мм.

КОМПЛЕКТ ПОСТАВКИ

1. CO-SBOXP510M: 1шт;
2. Ключ: 1шт;
3. Паспорт: 1шт;
4. Упаковка: 1шт.

ТЕХНИЧЕСКИЕ ХАРАКТЕРИСТИКИ

Параметры	CO-SBOXP510M
Сетевые порты	RJ-45: 8xPoE 10/ 100/ 1000, SFP: 8x10/ 100/ 1000;
Питание подключаемых устройств	PoE, 230VAC;
Максимальная мощность подключаемых устройств, не более	по стандарту PoE IEEE 802.3af: 8x15 Вт по стандарту PoE IEEE 802.3at: 8x30 Вт
Бюджет PoE	240 Вт;
Максимальная суммарная мощность (по PoE + розетка) подключаемых устройств, не более	1350 Вт;
Напряжение питания	230 В, 50 Гц;
Максимальный ток нагрузки	6 А
Диапазон рабочих температур	- 40 °С ~ +50 °С
Материалы и поверхности изделия	Корпус/ дверь: листовая сталь 1,5/ 1,2 мм, порошковое покрытие; Панель монтажная: листовая сталь 1,5 мм, оцинкованная;
Габаритные размеры (без гермовводов), ШxВxГ	300x400x220 мм
Степень пылевлагозащиты	IP66
Тип установки	Навесной (крепёж в комплекте)
Вес	С упаковкой не более 11 кг
Заземление является обязательным условием для безопасной и надежной эксплуатации оборудования!	

СОСТАВ ИЗДЕЛИЯ (СМ. РИС.1)

1. Коммутатор промышленный гигабитный CO-PF-8GP8SFP-P510: 1 шт;
2. Блок питания промышленный CO-D240-48: 1 шт;
3. Кросс оптический на 4СC, с комплектом для «кросс-набивки»: 1 шт. (рис.1.1);
 - Ложемент: 1шт,
 - Гильза термоусаживаемая КДЗС-60 (L=60мм, D=3,0мм): 4шт,
 - Пигтейл, SM-0.9-SC/UPC, 1.5м: 4шт,
 - Адаптер (розетка) SC/UPC SM (с фланцем): 4шт;
4. Модульный 2-х полюсный автоматический выключатель на DIN-рейку, 2P, 6А: 1 шт;
5. Розетка с заземляющим контактом на Din-рейку: 1 шт;

6. Гермовводы, комплект (рис.1.2):

- PG7: 10шт,
- PG11: 1шт,
- PG16: 1шт;

7. Клеммы проходные, комплект:

- Клемма проходная, винтовой зажим 2 точки подключения 4кв.мм синяя: 3шт,
- Клемма проходная, винтовой зажим 2 точки подключения 4кв.мм серая: 3шт,
- Изолятор торцевой для клемм: 2шт;
- Центральная перемычка для самозажимных ЗНИ, 4 мм²

8. Кабели заземления, комплект: 5шт.

9. Корпус с козырьком, и комплектом для навесного монтажа: 1шт. (рис.1.3);

10. Зажим наборный 4 кв.мм земля: 1 шт.



Рис.1



Рис.1.1

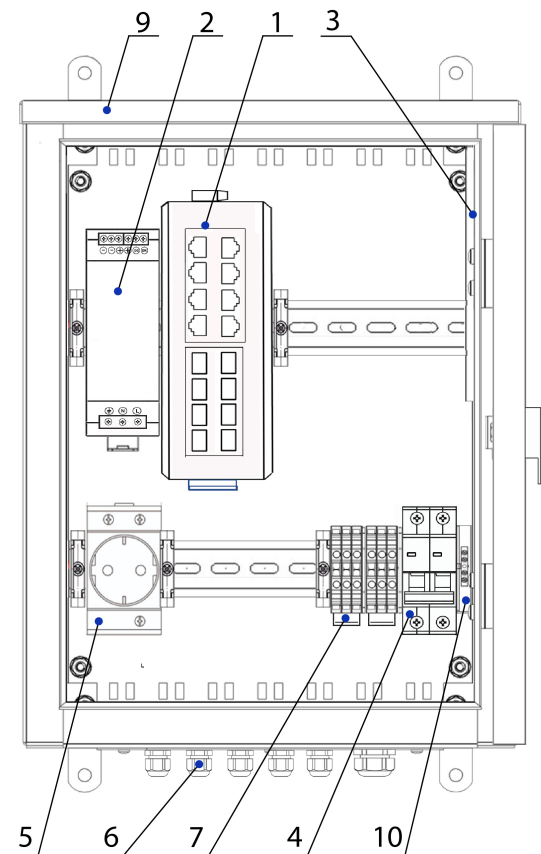

Рис.1.2

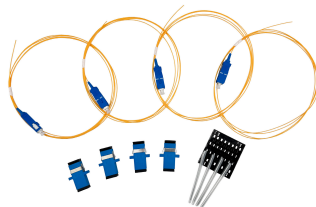

Рис.1.3

ПРИОБРЕТАЕТСЯ ДОПОЛНИТЕЛЬНО

Устройства WiFi уличные, артикул: 200-066, 200-067, 200-068, 200-069;

Инжекторы промышленные, артикул: 100-075, 100-076;

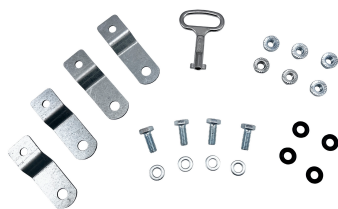
Грозозащита, артикул: 100-072;

Сплиттеры PoE, артикул: 100-085, 100-086;

PoE Удлинители, артикул: 100-079, 100-077;

SFP Модули: 100-058, 100-059; 100-060, 100-061; 100-062, 100-063; 100-082.

ПОДКЛЮЧЕНИЕ УСТРОЙСТВА

После распаковки необходимо произвести осмотр устройства.

Убедиться в отсутствии механических повреждений.

Перед установкой и подключением коммутатора отключить питание.

1. Заземлить изделие при помощи зажима наборного 10 (Рис.1).

2. Подключить видеокамеры, или другое сетевое оборудование к CO-PF-8GP8SFP-P510 кабелями UTP кат.5е (обжим кабелей производится по стандарту TIA/ EIA 568В, в комплект поставки не входят).

3. Произвести монтаж оптических кабелей, для чего:

- снять оптический кросс, установленный на шпильках;

- закрепить оптические кабели в кроссе, сварить оптические волокна с пигтейлами, входящими в состав кросса, после чего установить кросс обратно.

4. Установить SFP-модуль в соответствующий разъем коммутатора и соединить его с кроссом оптическим патч-кордом.

5. Подключить кабель питания к входу автомата питания 4 (Рис.1).

Для подключения к коммутатору устройств, не поддерживающих технологию PoE, используйте PoE-сплиттер, который может получать питание PoE по протоколу IEEE802.3af/ 802.3at.

Пример установки устройства представлен на Рис.2 и Рис.3.

Рисунок 2 - Установка на стену на зацепях



Рисунок 3 - Установка на стену без зацепов



* Приобретается дополнительно.

ТИПОВАЯ СХЕМА ПОДКЛЮЧЕНИЯ

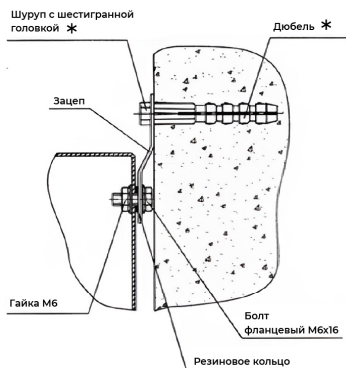
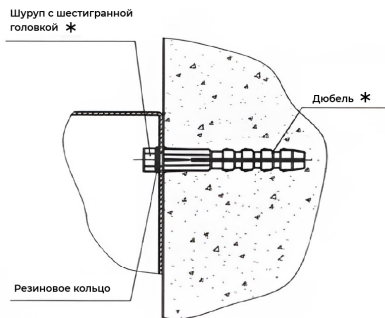
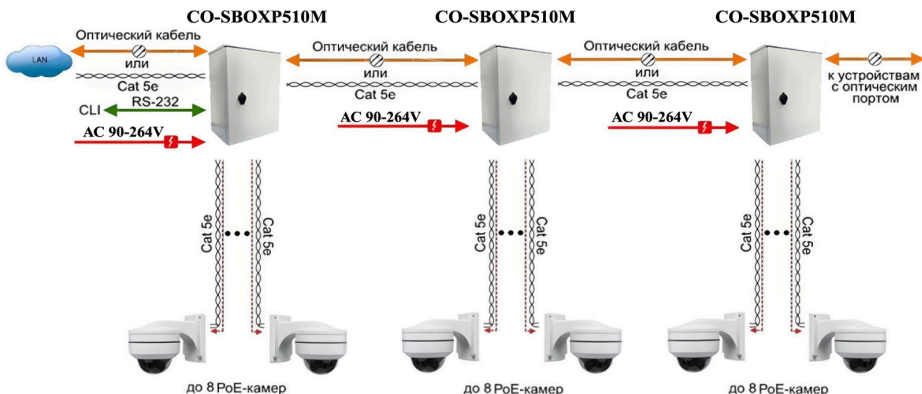

КОЛЬЦЕВАЯ СХЕМА ПОДКЛЮЧЕНИЯ

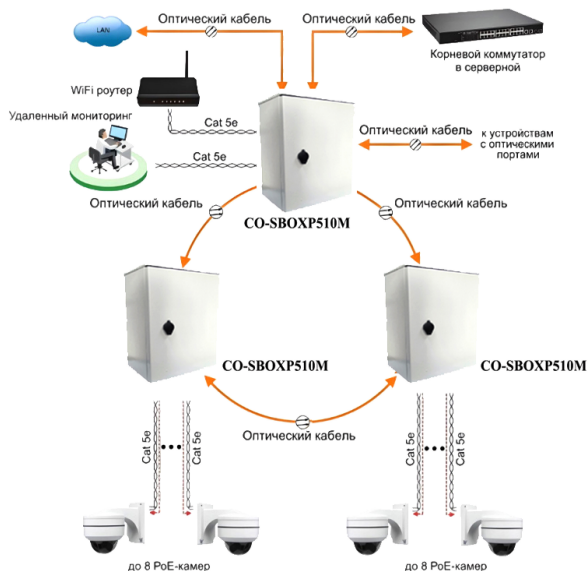

Убедитесь в работоспособности системы.

Подключите ПК к одному из портов PoE коммутатора, подключите с 1 по 4 порт IP камеру (PoE) с известными IP адресами, располагающимися в одной подсети, например, 192.168.1.1 и 192.168.1.2. На компьютере (192.168.1.2) запустите командную строку (выполните команду cmd) и в появившемся окне введите команду: ping 192.168.1.1. При правильном подключении на экране монитора отобразится «ответ» от IP камеры (PoE). Это свидетельствует об исправности PoE коммутатора.

```
C:\WINNT\System32\command.com
C:\>ping 192.168.1.1
Pinging 192.168.1.1 with 32 bytes of data:
Reply from 192.168.1.1: bytes=32 time<10ms TTL=255
Reply from 192.168.1.1: bytes=32 time<10ms TTL=255
Reply from 192.168.1.1: bytes=32 time<10ms TTL=255
Reply from 192.168.1.1: bytes=32 time<10ms TTL=255
Ping statistics for 192.168.1.1:
    Packets: Sent = 4, Received = 4, Lost = 0 (0% loss),
    Approximate round trip times in milli-seconds:
        Minimum = 0ms, Maximum = 0ms, Average = 0ms
C:\>
```

Данные, отображающиеся на экране монитора, после использования команды Ping. Если ответ ping не получен («Время запроса истекло»), то следует проверить соединительные кабели и IP-адреса компьютеров.

- Если не все пакеты были приняты, это может свидетельствовать:
- о низком качестве кабеля;
- о неисправности коммутатора;
- о помехах в линии.

Примечание: параметры для входа в WEB интерфейс коммутатора по умолчанию:
IP адрес: 192.168.2.1; логин: admin; пароль: system

МЕРЫ БЕЗОПАСНОСТИ И ПРАВИЛА ЭКСПЛУАТАЦИИ

Для исправной работы устройства необходимо соблюдать меры безопасности и правила эксплуатации:

Не погружайте устройство в воду.

Не допускайте детей к монтажу и использованию устройства.

Не используйте устройство если оно повреждено или имеет признаки неисправности. Не пытайтесь самостоятельно разбирать или ремонтировать устройство. Ремонт и обслуживание должны осуществлять только квалифицированные специалисты.

Необходимо обеспечить достаточную вентиляцию устройства, не помещайте его в скрытые полости.

ТРАНСПОРТИРОВКА И ХРАНЕНИЕ

Транспортировка изделия (в упаковке изготовителя) допускается любым видом крытого транспорта, обеспечивающим защиту от механического и климатического воздействия, загрязнения и попадания влаги.

УТИЛИЗАЦИЯ

Утилизацию необходимо осуществлять в соответствии с требованиями действующего законодательства Российской Федерации.

Обращаем Ваше внимание, что, в связи с постоянным совершенствованием конструкции и технологии, в данное устройство могут быть внесены изменения, не ухудшающие его параметры и не отмеченные в настоящем руководстве.

ГАРАНТИЙНЫЙ ТАЛОН

Наименование товара	
Модель (артикул производителя)	
Место продажи	
Дата продажи	
Печать и подпись продавца	
Подпись покупателя	

Гарантийный срок эксплуатации – 12 месяцев со дня продажи при условии соблюдения покупателем условий эксплуатации, транспортировки, хранения и мер безопасности, указанных в настоящем руководстве. Замена устройств осуществляется только после предварительного тестирования.

ГАРАНТИЯ НЕ РАСПРОСТРАНЯЕТСЯ В СЛУЧАЕ:

Отсутствия правильно заполненного гарантийного талона, чека и упаковки устройства в товарном виде. Видимых физических повреждений и/или следов вскрытия устройства.

Неработоспособности ввиду обстоятельств непреодолимой силы: стихийные бедствия, военные действия или иное.

Гарантия распространяется только на территории Российской Федерации.

Примечание:

Отсканируйте QR-код, чтобы скачать справочные материалы для данной модели. Также информацию можно найти на сайте <https://comonyx.com>



CO-SBOXP510M



CO-PF-
8GP8SFP-P510

Изготовитель/ Поставщик: ООО «Оникс СБ»
Адрес поставщика: 127018, г. Москва, ул. Складочная, д.1, стр.1,
под.2, этаж 2, офис 1720

Дата изготовления см. на упаковке и/или изделии.

